

IWAKI

易威奇

AX
系列

计量泵

最高可靠系统的计量泵



计量泵

易威奇 AX 系列计量泵属于紧凑型液压膜片泵
可满足现代化高级化工处理的严苛要求。



最高可靠系统的计量泵

易威奇 AX 系列计量泵属于紧凑型液压膜片泵，可满足现代化高级化工处理的严苛要求。

其轻型、紧凑的泵体结合高度可靠的驱动单元和独特的液压系统确保了泵长时间高效稳定地运行。

此外，AX 系列的新型伺服系统（内置定位器）和各种附件均已实现标准化，可以满足大多数严苛的化学液体添加工艺要求。除了化工行业，AX 系列在其它领域如造纸、食品生产和废水处理等均具有广泛的适用性。

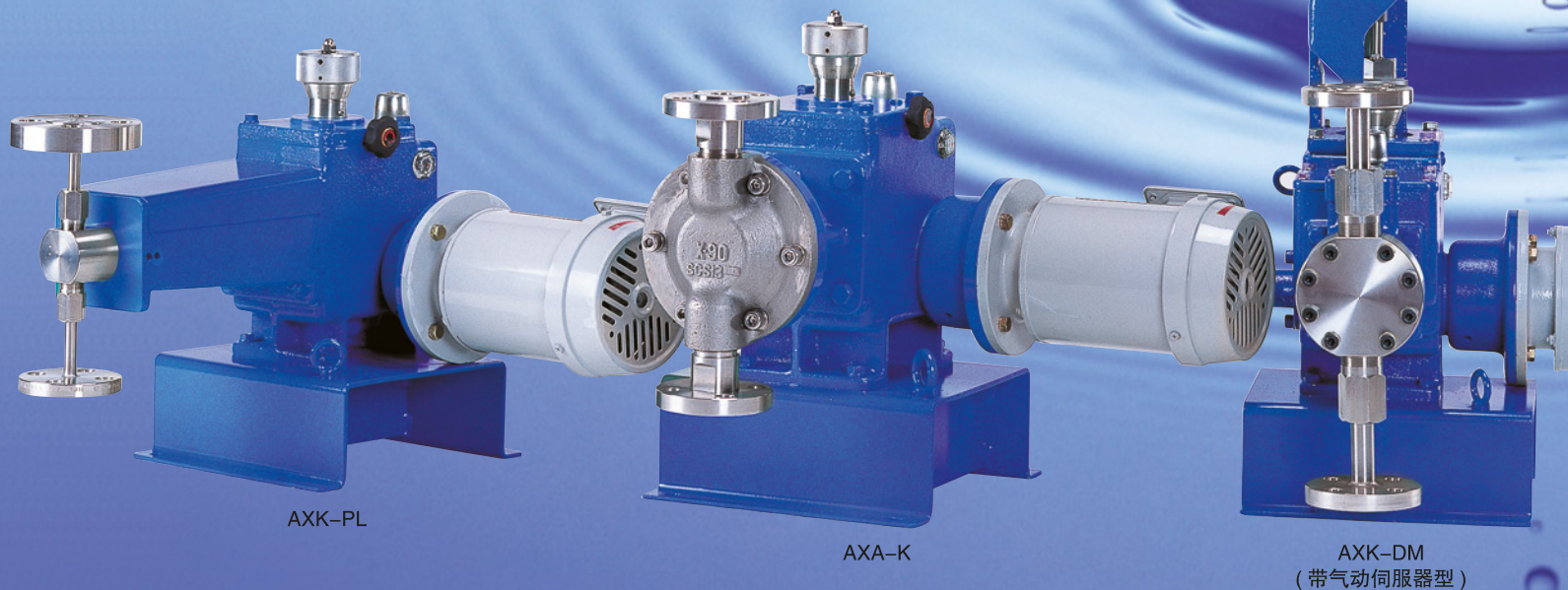

高精度和可靠性

AX 系列是高精度和高可靠性的计量泵，计量精度 $\leq \pm 1\%$ （见注 1），直线性 $\leq \pm 2\%$ （见注 2），再现性 $\leq \pm 2\%$ （见注 3）。其驱动单元经特殊设计，可满足长期连续运行的要求。

优良的性价比

泵减速箱的机械效率和泵组整体效率均有改善。此外，大容积泵头和高转速型号泵均已实现标准化，这些措施和改进显著提高了 AX 系列的性价比。



AXA-DL
(带电气伺服器型)

AXJ-DL

3AXA-DL
(3泵头型)

结构紧凑，轻便

SL 曲柄与蜗轮的紧密结合使得驱动单元更为紧凑轻便。泵的安装面积因此减至 1/2 或更少，重量降至原来的 2/3 或更轻。

内置定位器的新型伺服单元

新型伺服单元内置定位器，可以直接安装在泵上并通过直流毫安信号直接控制泵。虽然结构简单，但非常适用于仪器电气接线且方便现场调校。

注 1：计量精度（重复性）表示为泵稳定运行状态下，对同一流量进行重复测量时其结果的一致性。
 注 2：直线性表示为冲程 / 流量比率与理想直线之间的一致性。请注意直线性是特性值，而不是保证值。
 注 3：再现性表示为给定条件下流量变化时测量结果之间的一致性。请注意直线性是特性值，而不是保证值。

先进的、高度可靠的机械系统

SL 曲柄

(已获得国际专利)

SL 曲柄结构简单，坚固耐用。具有足够的力矩驱动柱塞并装置有适合调节冲程的可靠机构。

结构简单，强度高

相对于传统的曲柄机构，如分离式凸轮和连杆机构，SL 曲柄机构更坚固，机械强度大为提高。

无冲程长度偏差

曲柄与偏心轮之间通过多头螺纹连接（10 头或更多）。得益于各受力部件之间支承面积增加，消除了长时间连续运转之后因曲柄磨损带来的间隙及咬合等问题，保证了冲程长度的精度。

结构紧凑，轻便

通过优化曲柄结构尺寸，实现了 AX 系列结构紧凑、轻便的目的。

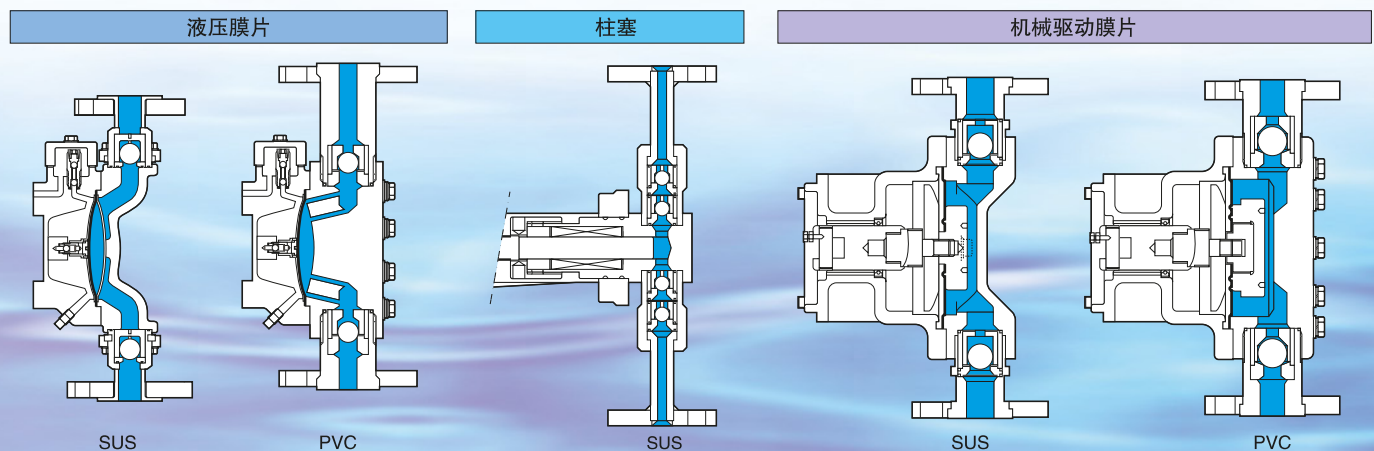
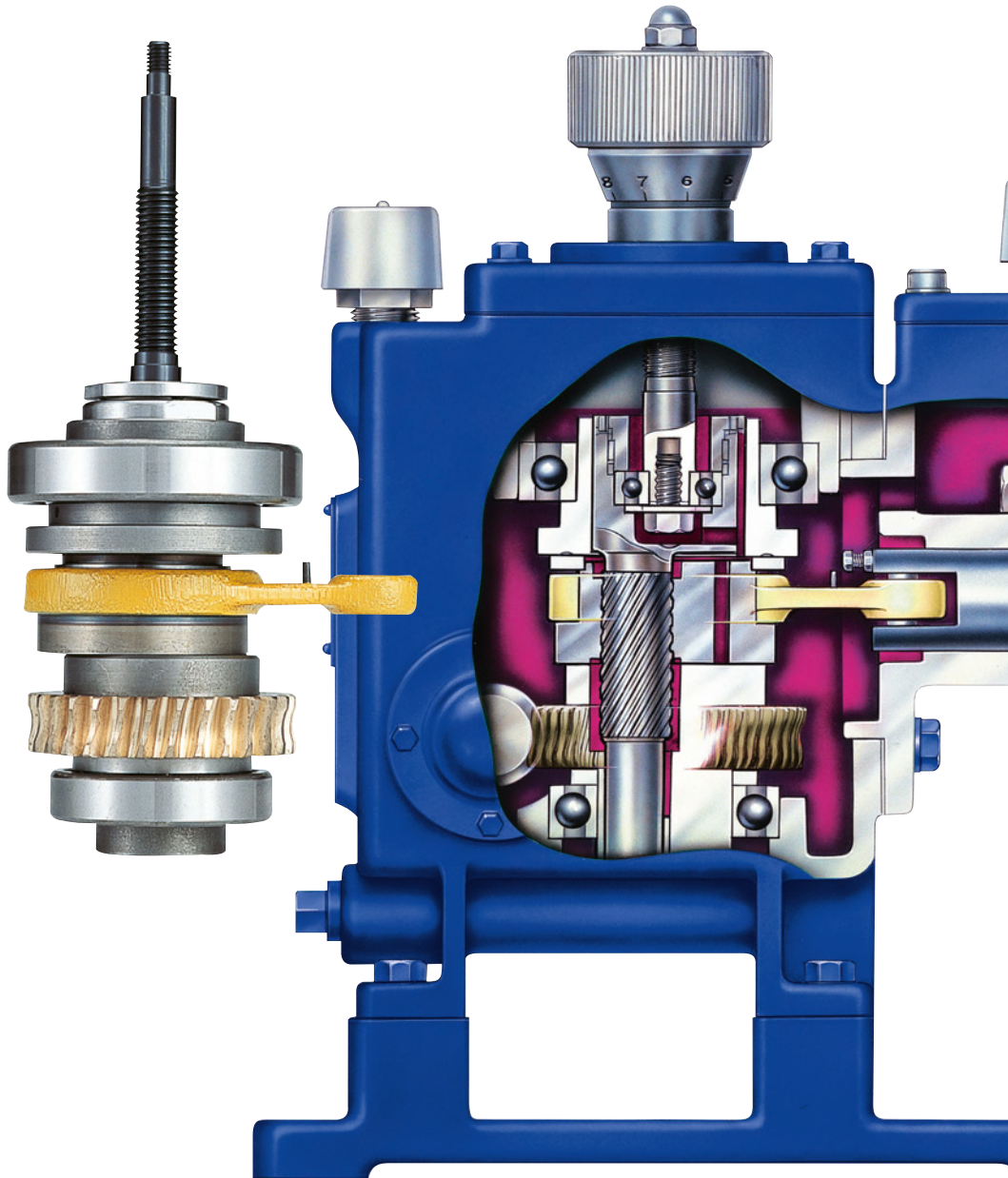

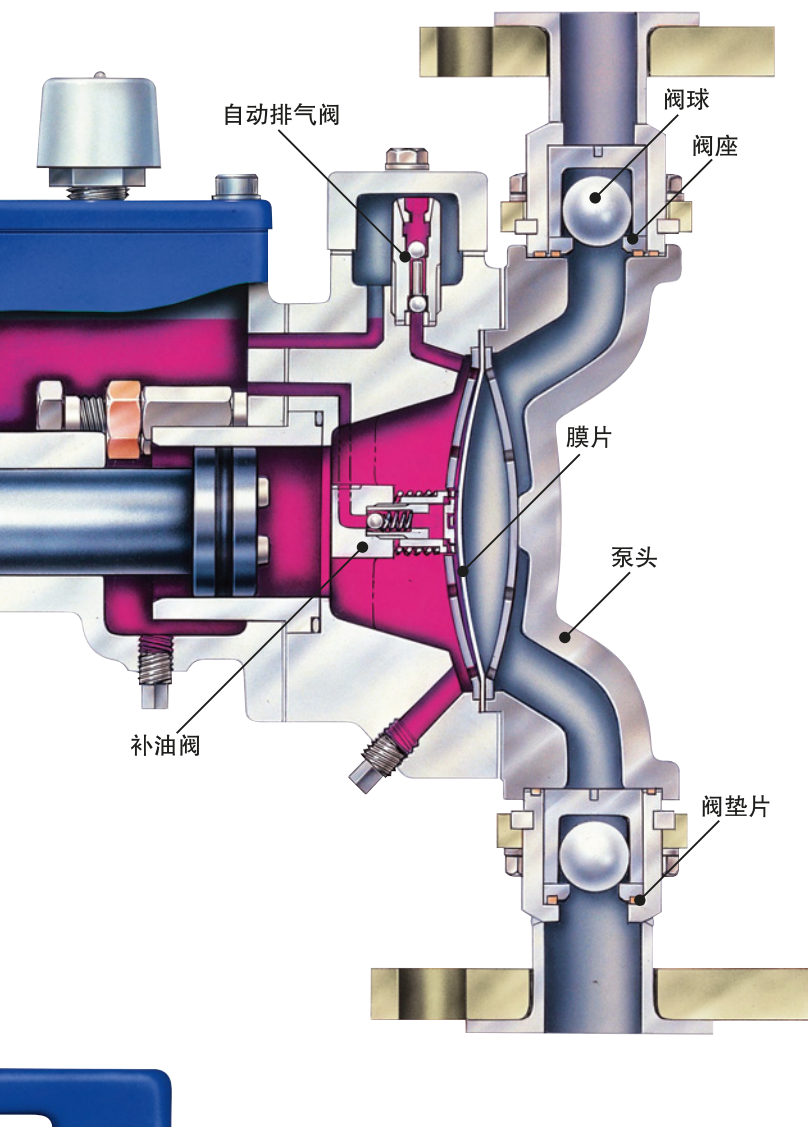

驱动单元润滑油 / 液压油

驱动单元的润滑油与液压油为同一品种，油路相通。在注油口的通气装置经特殊设计可防止外部雨水渗入。

自动排气阀

为防止产生气锁及保证计量精度，设置的自动排气阀可以将液压油中包含或析出的气体与少量的液压油一同排回液压腔。这种构造结构简单，运行可靠。

膜片

(球面膜片)

易威奇开发的球面膜片基于独特的工作原理，实现了材料的外形革新。泵在运行中不会对膜片产生拉应力，确保了长时间连续运行的耐用性。



补油阀

补油阀可以使液压油容量保持在最佳水平。当膜片移到下限时，补油阀开始补油，这样可以避免液压油的补油过量及膜片损伤。

过流部件材质

名称	液压膜片		柱塞	机械传动膜片	
	SUS	PVC		SUS	SUS
泵头	SUS316/SCS14	PVC	SUS316	SUS304/SCS13	PVC
球阀	HC/SUS316	HC/SUS316/CE	HC/SUS440C	SUS304	SUS304/CE
阀座	SUS316	PVC	SUS316/SUS316STL	SUS304	PVC
阀垫片	PTFE	-	PTFE	PTFE	-
O型圈	-	EPDM/FKM	-	-	EPDM/FKM
膜片	PTFE	PTFE	-	PTFE	PTFE
柱塞	-	-	SUS316+HCr/CE	-	-
其它	柱塞杆 (非过流端) 1. 低压型: FC铸铁 2. 中压型: SCPH-2铸铁				

注：表中所列为标准型号的材质。

材质代码

SCS13	铸钢 (相当于不锈钢 304)
SCS14	铸钢 (相当于不锈钢 316)
HC	哈氏合金 C-276
440C	不锈钢 440C
STL	硬质合金
HCr	电镀硬铬
PVC	聚氯乙烯
PTFE	聚四氟乙烯
EPDM	三元乙丙橡胶
FKM	氟橡胶
CE	铝陶瓷

高性能的液压系统

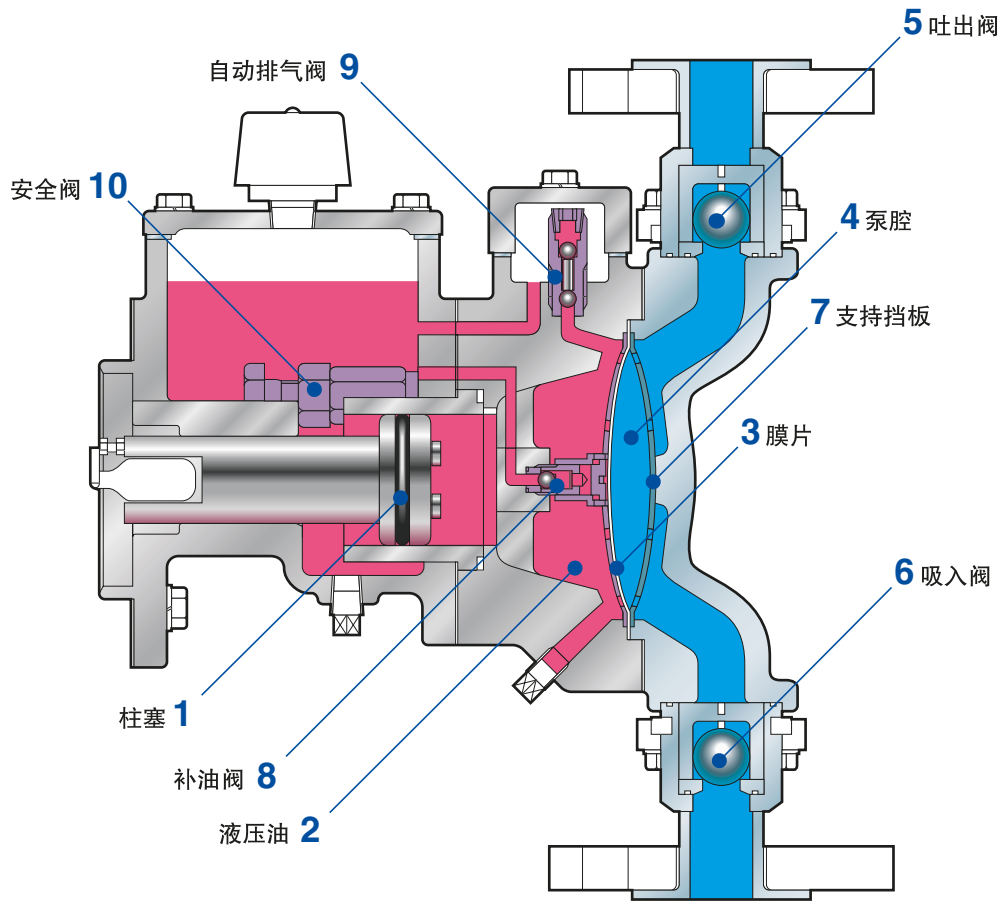

运行原理

当柱塞①前行时，通过液压系统中的液压油②压迫球面膜片③弯曲前行，在吐出阀⑤打开的同时将泵腔内要输送的液体通过吐出阀排放吐出（吐出冲程）。当柱塞后退时，液压腔内形成的局部真空吸引膜片反向变形，吸入阀门⑥被吸起打开，液体进入泵腔（吸入冲程）。全过程中膜片仅起到分隔液压油和被输送液体的隔膜作用，不需要承受集中应力。此外，膜片还受到支持挡板⑦的加强保护。

补油阀

补油阀⑧能自动补偿液压油②的短缺，使液压腔内的液压油始终保持在正常量。当膜片移到下限位时，迫使补油阀门打开并开始补油，而膜片反向移到到合适位置时补油阀门关闭，这时补油停止。因此补油阀可以根据膜片的位置自动开始/停止补油，这样就可以避免因液压油的补油过量或补油不足而影响到泵的最优运行。

自动排气阀

自动排气阀⑨的阀座的上、下端均有阀球，能够自动排放液压油中包含或析出的气体。在吸入冲程的初始阶段，阀球从阀座的底端向上部移动，在极短的时间内，油中的气体和少量的液压油一起排出回流至液压腔。自动排气阀和液压腔的机械部件组装为一体，易于操作与维护。

安全阀

当液压腔内产生异常高压时，可由内置的安全阀泄压，保证泵不会损坏。

规格齐全

配置简图

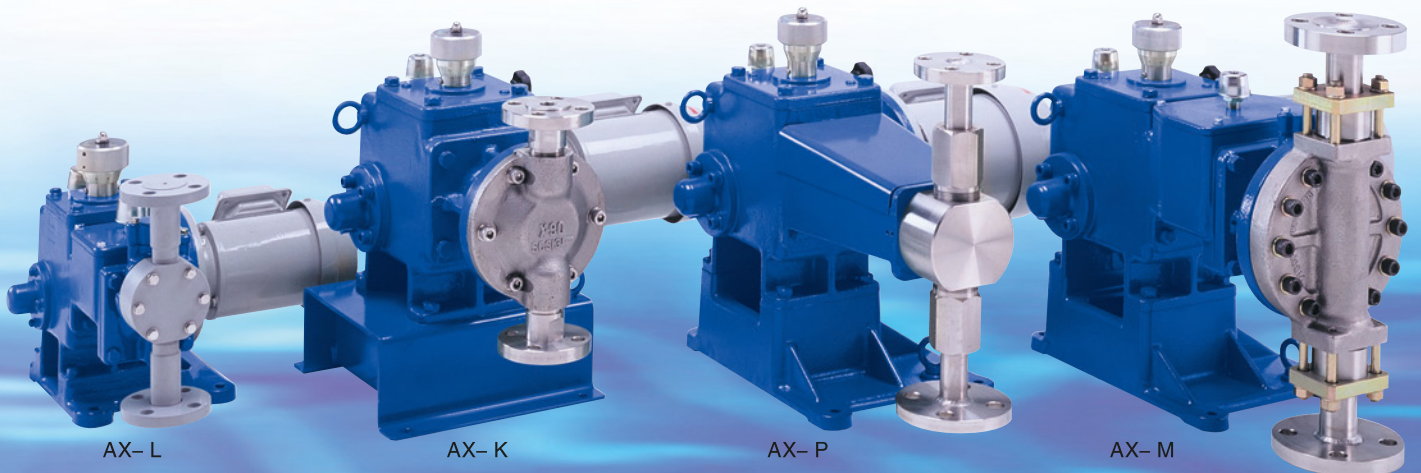
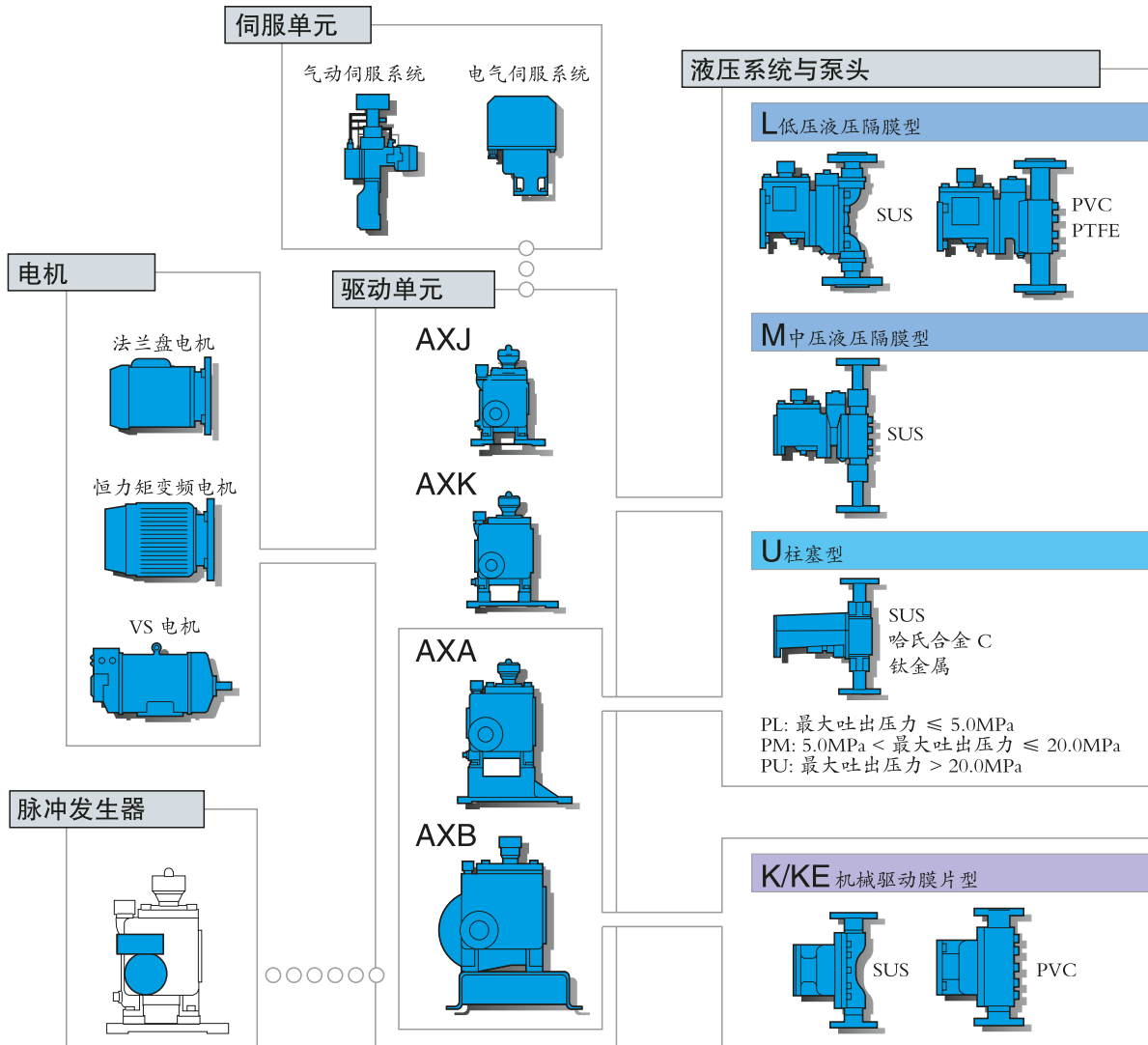

规格

(外型尺寸数据仅供参考, 使用电机不同等原因外型尺寸会发生变化, 请向易威奇索要正规图纸。)

AX-L 液压膜片, 低压型

AXJ 冲程长度 : 0 ~ 15mm
电机 : 0.2kW

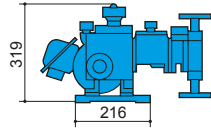

柱塞直径 ø mm	最大吐出量 L/min								最大吐出压力 MPa
	冲程频率 (spm) 50Hz				冲程频率 (spm) 60Hz				
	G: 48	W: 72	H: 96	R: 120	G: 58	W: 86	H: 116	R: 144	
7	0.022	0.034	0.045	0.056	0.027	0.040	0.054	0.072	1.0
11	0.061	0.092	0.123	0.153	0.073	0.110	0.147	0.196	1.0
15	0.118	0.177	0.236	0.295	0.142	0.212	0.283	0.371	1.0
22	0.254	0.381	0.508	0.636	0.305	0.458	0.610	0.814	1.0
30	0.478	0.717	0.956	1.19	0.574	0.860	1.14	1.51	1.0
42	0.918	1.37	1.83	2.29	1.10	1.66	2.21	2.95	0.7

注: 上表中最大吐出压力数值适用于不锈钢材质型号。
适用于PVC材质型号的最大吐出压力为 0.7MPa。

AXK 冲程长度 : 0 ~ 24mm
电机 : 0.4/0.2kW

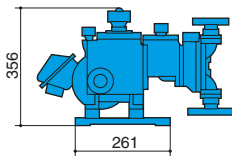

柱塞直径 ø mm	最大吐出量 L/min								最大吐出压力 MPa
	冲程频率 (spm) 50Hz				冲程频率 (spm) 60Hz				
	G 48	W 72	H 96	R 120	G 58	W 86	H 116	R 144	
30	0.741	1.11	1.48	1.85	0.892	1.34	1.78	2.31	1.0
42	1.45	2.18	2.90	3.63	1.75	2.62	3.50	4.59	1.0
52	2.25	3.37	4.50	5.62	2.71	4.07	5.42	7.11	0.7
68	3.89	5.83	7.73	9.73	4.68	7.03	9.38	12.2	0.4

注: 上表中最大吐出压力数值适用于不锈钢材质型号。
适用于PVC材质型号的最大吐出压力为 0.7MPa。

AXA 冲程长度 : 0 ~ 30mm
电机 : 0.75/0.4kW

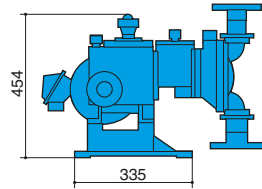

柱塞直径 ø mm	最大吐出量 L/min								最大吐出压力 MPa
	冲程频率 (spm) 50Hz				冲程频率 (spm) 60Hz				
	G 48	W 72	H 96	R 120	G 58	W 86	H 116	R 144	
42	1.83	2.75	3.67	4.59	2.21	3.32	4.42	5.71	1.0
52	2.81	4.22	5.63	7.03	3.39	5.09	6.78	8.81	1.0
68	4.81	7.21	9.62	12.0	5.79	8.70	11.6	15.1	0.7 - 0.8
85	7.52	11.2	15.0	18.8	9.05	13.6	18.1	23.7	0.4 - 0.5
100	10.5	15.7	21.0	26.3	12.6	19.0	25.3	33.0	0.3

注: 上表中最大吐出压力数值适用于不锈钢材质型号。
适用于PVC材质型号的最大吐出压力为 0.7MPa。

AXB 冲程长度 : 0 ~ 40mm
电机 : 1.5/0.75kW

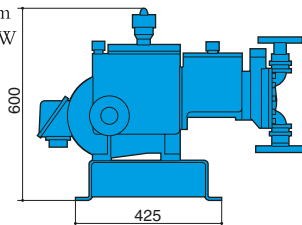

柱塞直径 ø mm	最大吐出量 L/min								最大吐出压力 MPa
	冲程频率 (spm) 50Hz				冲程频率 (spm) 60Hz				
	G 48	W 72	H 96	R 120	G 58	W 86	H 116	R 144	
52	3.75	5.62	7.5	9.38	4.51	6.78	9.04	11.8	1.0
68	6.41	9.62	12.8	16.0	7.72	11.6	15.4	20.0	1.0
85	10.0	15.0	20.0	25.0	12.0	18.1	24.1	31.2	0.7 - 1.0
100	13.7	20.5	27.4	34.3	16.5	24.8	33.0	43.0	0.5 - 0.7
122	20.6	30.9	41.3	51.6	24.8	37.3	49.7	64.5	0.3 - 0.5

注: 上表中最大吐出压力数值适用于不锈钢材质型号。
适用于PVC材质型号的最大吐出压力为 0.7MPa。

AX-M 液压膜片, 中压型

AXJ 冲程长度 : 0 ~ 15mm
电机 : 0.2kW

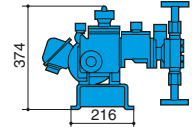

柱塞直径 ø mm	最大吐出量 L/min								最大吐出压力 MPa
	冲程频率 (spm) 50Hz				冲程频率 (spm) 60Hz				
	G 48	W 72	H 96	R 120	G 58	W 86	H 116	R 144	
11	0.054	0.082	0.109	0.136	0.065	0.098	0.131	0.174	5.0
15	0.108	0.162	0.216	0.270	0.129	0.194	0.259	0.348	5.0
22	0.246	0.369	0.492	0.615	0.295	0.443	0.591	0.788	2.5
30	0.468	0.702	0.936	1.17	0.561	0.842	1.12	1.49	1.3

AXK 冲程长度 : 0 ~ 24mm
电机 : 0.4kW

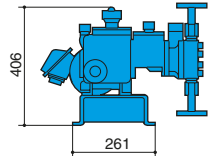

柱塞直径 ø mm	最大吐出量 L/min								最大吐出压力 MPa
	冲程频率 (spm) 50Hz				冲程频率 (spm) 60Hz				
	G 48	W 72	H 96	R 120	G 58	W 86	H 116	R 144	
22	0.385	0.578	0.771	0.964	0.464	0.697	0.930	1.22	3.8
30	0.733	1.10	1.46	1.83	0.883	1.32	1.76	2.31	2.0

AXA 冲程长度 : 0 ~ 30mm
电机 : 0.75kW

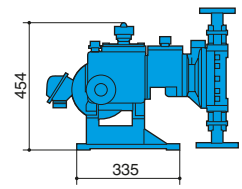

柱塞直径 ø mm	最大吐出量 L/min								最大吐出压力 MPa
	冲程频率 (spm) 50Hz				冲程频率 (spm) 60Hz				
	G 48	W 72	H 96	R 120	G 58	W 86	H 116	R 144	
30	0.916	1.37	1.83	2.29	1.10	1.65	2.20	2.87	4.2 - 3.7
42	1.79	2.69	3.59	4.49	2.16	3.24	4.33	5.64	2.1 - 1.9
52	2.75	4.13	5.50	6.88	3.31	4.98	6.64	8.64	1.4 - 1.2

AXB 冲程长度 : 0 ~ 40mm
电机 : 1.5kW

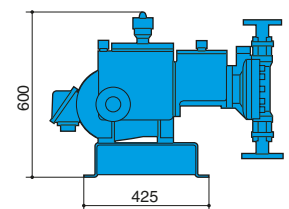

柱塞直径 ø mm	最大吐出量 L/min								最大吐出压力 MPa
	冲程频率 (spm) 50Hz				冲程频率 (spm) 60Hz				
	G 48	W 72	H 96	R 120	G 58	W 86	H 116	R 144	
42	2.39	3.59	4.79	5.98	2.88	4.33	5.77	7.51	3.0 - 4.2
52	3.67	5.5	7.34	9.18	4.42	6.64	8.85	11.5	1.9 - 2.7
68	6.27	9.41	12.5	15.6	7.56	11.3	15.1	19.7	1.3 - 1.6

AX-P 柱塞型

AXJ 冲程长度 : 0 ~ 15mm
电机 : 0.2kW

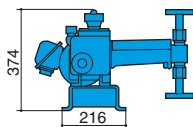

柱塞直径 ø mm	最大吐出量 L/min							最大吐出压力 MPa
	冲程频率 (spm) 50Hz				冲程频率 (spm) 60Hz			
	G 48	W 72	H 96	R 120	G 58	W 86	H 116	
05	0.012	0.019	0.025	0.031	0.015	0.023	0.030	10.0
08	0.032	0.048	0.065	0.081	0.039	0.058	0.078	19.4
11	0.062	0.093	0.124	0.155	0.074	0.112	0.149	10.3
16	0.137	0.206	0.275	0.343	0.165	0.247	0.330	4.8
22	0.260	0.390	0.520	0.650	0.312	0.468	0.624	2.5
32	0.550	0.825	1.10	1.37	0.660	0.990	1.32	1.2
44	1.01	1.52	2.03	2.54	1.22	1.84	2.45	0.6

AXK 冲程长度 : 0 ~ 24mm
电机 : 0.4/0.2kW

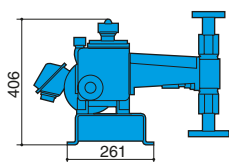

柱塞直径 ø mm	最大吐出量 L/min							最大吐出压力 MPa
	冲程频率 (spm) 50Hz				冲程频率 (spm) 60Hz			
	G 48	W 72	H 96	R 120	G 58	W 86	H 116	
08	0.051	0.076	0.102	0.127	0.061	0.092	0.123	29.2
11	0.097	0.146	0.195	0.243	0.117	0.176	0.235	15.4
16	0.215	0.323	0.431	0.538	0.259	0.389	0.519	7.3
22	0.407	0.611	0.814	1.01	0.490	0.736	0.982	3.8
32	0.861	1.29	1.72	2.15	1.03	1.55	2.07	1.8
44	1.62	2.44	3.25	4.07	1.96	2.94	3.92	0.9

AXA 冲程长度 : 0 ~ 30mm
电机 : 0.75/0.4kW

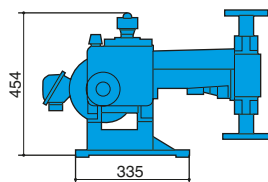

柱塞直径 ø mm	最大吐出量 L/min							最大吐出压力 MPa
	冲程频率 (spm) 50Hz				冲程频率 (spm) 60Hz			
	G 48	W 72	H 96	R 120	G 58	W 86	H 116	
08	0.063	0.095	0.127	0.159	0.076	0.115	0.153	34.3
11	0.120	0.180	0.241	0.301	0.145	0.218	0.290	26.8
16	0.260	0.391	0.521	0.652	0.314	0.471	0.628	12.6
22	0.498	0.747	0.997	1.24	0.600	0.901	1.20	6.7
32	1.07	1.61	2.15	2.69	1.29	1.94	2.59	3.1
44	2.03	3.05	4.07	5.09	2.45	3.68	4.90	1.6
58	3.53	5.30	7.07	8.84	4.26	6.40	8.53	0.9
68	4.86	7.29	9.72	12.1	5.85	8.79	11.7	0.6

AXB 冲程长度 : 0 ~ 40mm
电机 : 1.5/0.75kW

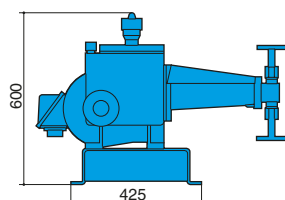

柱塞直径 ø mm	最大吐出量 L/min							最大吐出压力 MPa
	冲程频率 (spm) 50Hz				冲程频率 (spm) 60Hz			
	G 48	W 72	H 96	R 120	G 58	W 86	H 116	
11	0.16	0.241	0.321	0.401	0.193	0.29	0.387	35.0
16	0.347	0.521	0.695	0.869	0.418	0.628	0.838	19.5
22	0.664	0.996	1.32	1.66	0.8	1.2	1.6	10.5
32	1.43	2.15	2.87	3.58	1.72	2.59	3.46	4.8
44	2.71	4.07	5.43	6.78	3.27	4.91	6.54	2.5
58	4.71	7.07	9.43	11.7	5.67	8.52	11.3	1.4
68	6.48	9.72	12.9	16.2	7.8	11.7	15.6	1.1
88	10.8	16.2	21.7	27.1	13.0	19.6	26.1	0.6

AX-K/KE 机械驱动膜片型

AXJ 电机功率 : 0.4kW

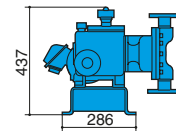

型号	最大吐出量 L/min						最大吐出压力 MPa
	冲程频率 (spm) 50Hz			冲程频率 (spm) 60Hz			
	G 48	W 72	H 96	G 58	W 86	H 116	
K90	1.4	2.1	2.8	1.7	2.6	3.4	0.5
K120	3.5	5.3	7.1	4.3	6.4	8.6	0.3
KE90	1.1	1.7	-	1.4	2.1	-	0.2
KE120	2.9	4.4	-	3.5	5.3	-	0.3

注: K型为标准型。KE型用于输送乳胶。
如果要求的吐出量超过表中数值, 另有CX型可供选择。详情请参考CX系列样本说明书

AXK 电机功率 : 1.5/0.75kW

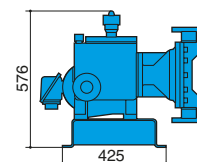

型号	最大吐出量 L/min				最大吐出压力 MPa
	冲程频率 (spm) 50Hz		冲程频率 (spm) 60Hz		
	G 48	W 72	G 58	W 86	
K150	7.5	11.3	9.1	13.7	0.4
K180	12.4	18.6	15.0	22.5	0.3
KE180	11.0	16.5	13.2	19.9	0.3

注: K型为标准型。KE型用于输送乳胶。

自动化工艺控制特性及示例

电气伺服单元

AX系列的电气伺服单元内置定位器，可以通过来自控制器的直流毫安信号直接控制泵的冲程长度。此外，易威奇专门开发的冲程设置器具有比率延时、信号截止和其它控制功能，能满足不同行业的自动控制要求，整套单元结构简单，易于调节。

直流毫安信号直接控制泵的吐油量
可通过自动控制器 4 ~ 20mA 直流信号直接控制泵的吐油量在 0 ~ 100% 范围内。

简化电气接线
与普通电气伺服单元不同，除需对直流毫安信号接线外，该伺服单元不需对伺服电机和反馈机构另外接线。这种设计的好处是不仅简化了操作，同时也提高了外部干扰信号阻抗。

简化系统调校
在出厂之前，工厂已对伺服单元做好专门调校工作，不需要再对伺服单元和定位器做现场调校。而普通的伺服器就做不到这点。

结构简单

整套设备结构简单，控制部分零部件已优化到最精简程度。

冲程频率控制器

通过冲程频率控制器，泵的吐油量可以得到线性控制，并且反应迅速，调节范围宽，具有与变频调速同样的效果与应用范围。

其速度感应原理如下：脉冲发生器通过接近开关产生的高频脉冲感应到齿轮转速并输出一个数字脉冲信号，而齿轮是通过蜗杆由电机直接驱动，因而保证了测量到电机转速信号的正确性。整套装置可适用于不同转速的电机。

气动伺服器

AX系列可配置高可靠性强力扭矩气动马达（活塞型）。可提供气动—气动或通过直流毫安信号控制的电动—气动定位器。

AX 系列
(带气动伺服单元)

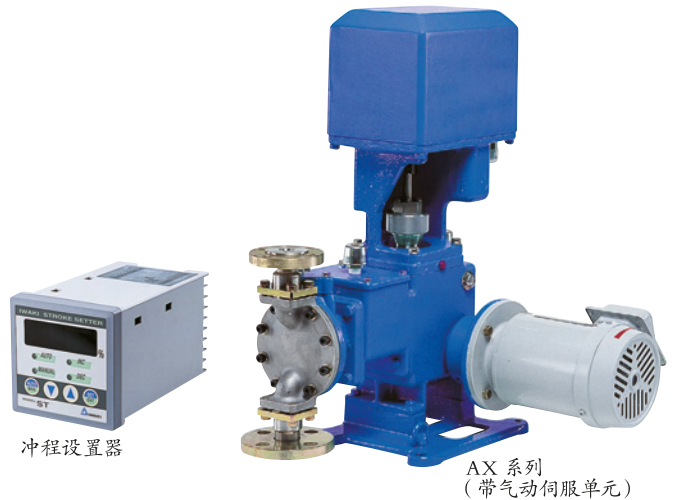
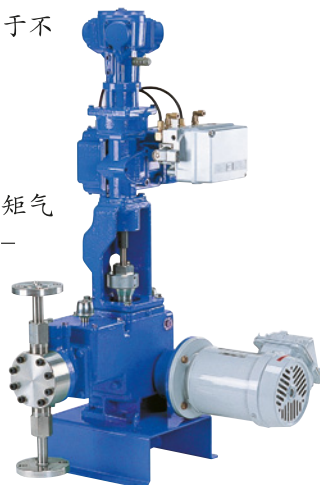

冲程设置器

AX 系列
(带气动伺服单元)

AX 伺服单元 (内置定位器)

输入信号	4-20mA DC (对应冲程长度为 0~100%)
输入信号	4-20mA DC (冲程长度显示和操作)
元器件	电动定位器, 伺服电机, 电位计, 限位开关
电源	100V ± 10% AC, 单相, 50/60Hz; 可提供异种电压型号
结构	全封闭户外型

IWAKI 冲程设置器 (冲程长度数显控制器)

输入信号	4-20mA DC 或 1~5V DC
输入信号	4-20mA DC
控制器功能	比率延时, 信号截止, 零位偏移, 反相操作, 手动信号输入
显示	冲程长度, 输入信号, 输出信号的交替数字显示
电源	100-115V 或 200~240V ± 10% AC, 单相, 50/60Hz
安装形式及外型尺寸	仪表式安装, 92×92×165



P/I 转换器

AX 系列
(带脉冲发生器)

脉冲发生器 (冲程频率信号发生器)

脉冲发生器	输出	每转速对应1个脉冲或每冲程对应1个脉冲 集电极开路输出(最大负载电流: 100mA)
	电源	发生器电流: 20mA, 电压: 10-30 VDC
P/I 转换	输出	4-20mA DC
	显示	数字式显示
主电源		100V ± 10% AC, 单相, 50/60Hz; 可提供各种电压型号

• 脉冲频率: 最大 240Hz (对应的电机最高转速1800 rpm)

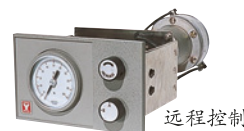

远程控制

输入信号	气动—气动定位器	0.02-0.1MPa
	电动—气动定位器	DC4-20mA (输入阻抗 230) 注1
气源	压力	标准: 0.3MPa, 最大: 0.6MPa
	气量	正常≤30NL/min/less, 最大≤100NL/min/less
操作时间	20 s (冲程长度 0-100%)	
精度	气动—气动定位器	± 3% F.S 注2
	电动—气动定位器	± 2.5% F.S

注: 1. 电动—气动定位器外壳防护等级为 d II G4。
2. F.S 指全量程范围。

自动控制系统

图 1

电气伺服单元
结构图



图 5

变频控制的速度反馈

此种类型控制方式不仅具有较高精度，还具有响应快，控制范围宽广的优点。

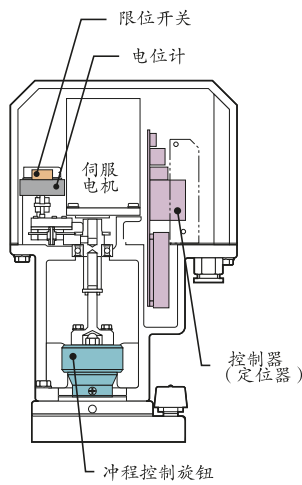

图 2

直接控制示例

泵的吐出量可由来自控制器或比例继电器的输出信号直接控制。

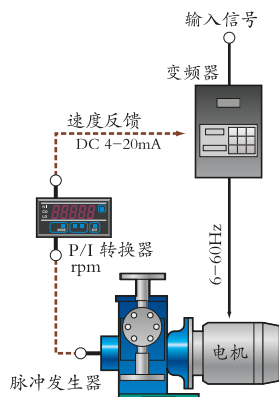

图 6

批量计量/添液

通过泵冲程数的累积可以实现批量计量/添液功能

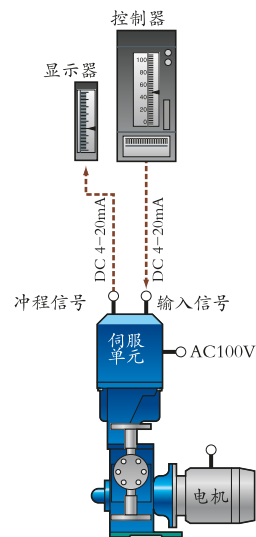

图 3

冲程设置器应用示例

当系统中使用冲程设置器时，将具有与手动操作一样的比率延时，信号截止，零位偏移等其它控制功能。

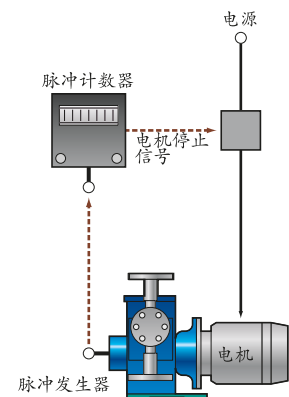

图 7

“A”型气动伺服单元
(气动-气动定位器)

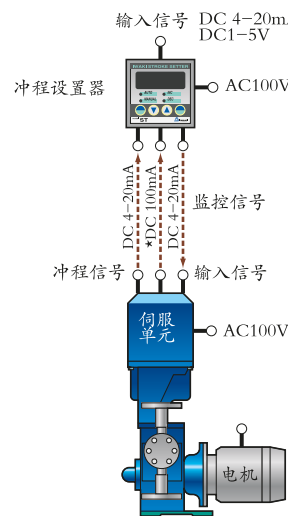

图 4

冲程长度/冲程频率控制示例

下例为冲程频率和冲程长度单独控制的示例。冲程频率控制为首选项，其信号来自内置的脉冲发生器，冲程长度的控制为辅助选项。

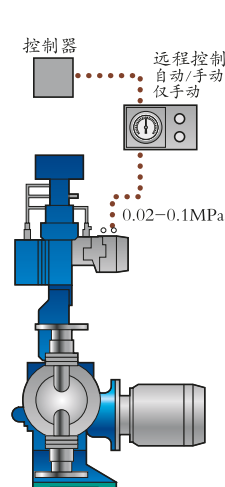

图 8

“D”型气动伺服单元
(电动-气动定位器)

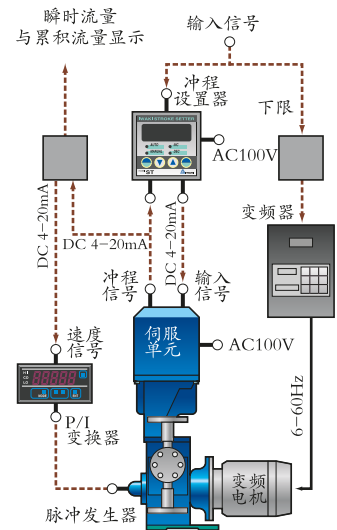
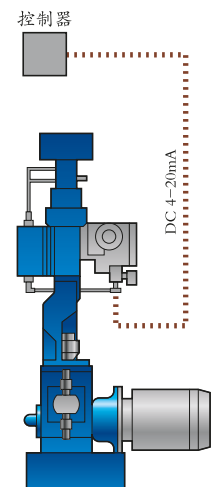

可选附件

安全阀, 背压阀, 缓冲罐及其它计量泵管道系统所需要的附件均可提供。
可供选择的材质丰富多样(如 SUS316, PVC, PVDF 等)。

流量检查器

- 容量: (0.01 ~ 6) L/min
- 工作压力: 最大 0.5MPa
- 材质: PVC



安全阀

- 容量: (1 ~ 70) L/min
- 工作压力: (0.15 ~ 1) MPa 注: 可提供高压型。
- 材质: SUS316, PVC, PVDF

膜片破损监控器

膜片破损监控器用来监控双膜片泵的膜片破损情况, 一旦膜片受损, 监控器可以马上探测出液压油与输送液体之间电导率的差异并输出一个报警信号。可用于监控输送酸、碱及低电导率的有机溶剂的应用场合。



缓冲罐

- 容量: (1 ~ 30) L
- 工作压力: 最大 0.9MPa (SUS)
: 最大 0.5MPa (PVC)

- 材质: SUS316, PVC

注: 亦可提供胆囊式缓冲罐。



背压阀

- 容量: (1 ~ 70) L/min
- 工作压力: (0.05 ~ 0.8) MPa
- 材质: SUS316, PVC, PVDF



PVC, 1 型



PVC, 3-25 型



PVC, N 型



SUS, 2-25 型

www.iwaki.hk

易威奇大中华销售服务网
Iwaki sales network in China



易威奇 (北京)

电话: 86(10)6442 7713 传真: 86(10)6442 7712
电邮: bjoffice@iwaki.hk 邮编: 100029

易威奇 (上海)

电话: 86(21)6272 7502 传真: 86(21)6272 6929
电邮: shoffice@iwaki.hk 邮编: 200041

易威奇 (广州)

电话: 86(20)8435 0603 传真: 86(20)8435 9181
电邮: gzoffice@iwaki.hk 邮编: 510250

易威奇 (香港) 总公司

电话: (852)2607 1168 传真: (852)2607 1000
电邮: hkoffice@iwaki.hk



使用前请仔细阅读使用说明书。
插图仅供参考, 内部如有变动, 恕不另行通知, 详情请与易威奇联系。

